

Roger Select™ iN

Návod na použitie



roger



A Sonova brand

PHONAK
life is on

Obsah

1. Úvod	4
2. Zoznámte sa so zariadením Roger Select iN	5
2.1 Popis zariadenia	6
2.2 Príslušenstvo	8
2.3 Svetelné indikátory	10
3. Začíname	12
3.1 Nabíjanie mikrofónu Roger	12
3.2 Zapnutie zariadenia Roger Select iN	14
4. Využitie zariadenia Roger Select iN na zlepšenie posluchu	15
4.1. Lepší posluš pri stole	15
4.2 Lepší posluš vzdialeného hovoriaceho	18
5. Posluš televízie a ďalších audio zariadení	21
5.1 Nastavenie nabíjacej stanice	21
5.2 Posluš televízie pomocou nabíjacej stanice	23
6. Posluš prenosného audio zariadenia	25
7. Doplnkové funkcie	27
7.1 Stlmenie	27
7.2 Pripojenie zariadenia Roger Select iN k prijímaču Roger	28
7.3 Odpojenie zariadenia Roger (NewNet)	30
7.4 Resetovanie	30

8.	Použitie zariadenia Roger Select iN s inými mikrofónmi Roger	31
8.1.	Prepojenie s inými mikrofónmi	31
8.2.	Použitie viacerých mikrofónov	33
9.	Riešenie problémov	34
10.	Údaje o splnení predpisov	37
11.	Informácie a vysvetlenia k symbolom	41
12.	Dôležité bezpečnostné informácie	44
12.1	Upozornenia	44
12.2	Informácie týkajúce sa bezpečnosti výrobku	47
12.3	Ďalšie dôležité informácie	48
13.	Servis a záruka	49
13.1	Platnosť záruky	49
13.2	Medzinárodná garancia	49
10.3	Obmedzenie záruky	50

1. Úvod

Zariadenie Roger Select iN vyvinula spoločnosť Sonova Communications AG, popredná svetová značka v odbore posluchovej technológie so sídlom vo švajčiarskom Zürichu.

Tento špičkový výrobok je výsledkom desiatok rokov výskumu a odborných znalostí a bol navrhnutý, aby ste si s ním mohli naďalej vychutnávať krásy zvuku! Ďakujeme Vám za túto skvelú voľbu a želáme Vám veľa rokov radosti z počúvania.

Pozorne si prečítajte tento návod na použitie, ktorý Vám pomôže pochopiť, ako Vaše zariadenie Roger Select iN funguje a ako naplno využiť jeho funkcie. Ďalšie informácie Vám poskytne Váš poskytovateľ načúvacích prístrojov.

Phonak – life is on
www.phonak.com

2. Zoznámte sa so zariadením Roger Select iN

Roger Select iN je mikrofón, ktorý sníma hlas hovoriacej osoby a bezdrôtovo ho posiela priamo do Vašich uší. Zariadenie Roger Select iN môžete položiť napríklad doprostred stola v reštaurácii alebo ho môže určitá osoba nosiť u seba a vďaka tomu počuť hovoriaceho z väčšej vzdialenosti.



- ① Vaše zariadenie Roger Select iN obyčajne pracuje v dosahu do 10 metrov od načúvacích prístrojov. Nezabudnite, že ľudské telo alebo stena môže dosah znižovať. Najväčší dosah získate, keď Roger Select iN vidíte (keď sa nachádza vo vašom zornom poli).

2.1 Popis zariadenia

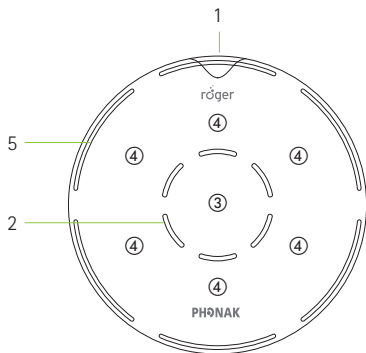

- 1 Vypínač s kontrolkou batérie
- 2 Mikrofóny a stredové svetelné indikátory
- 3 Stredové dotykové tlačidlo
- 4 Šesť ovládacích dotykových tlačidiel
- 5 Svetelné indikátory režimu mikrofónu

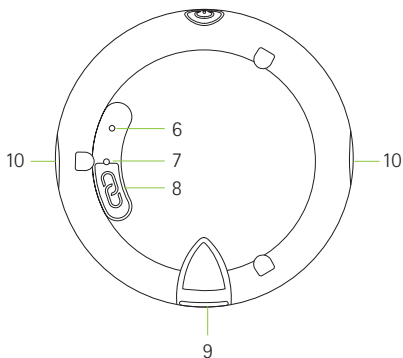

- 6 Resetovacie tlačidlo
- 7 Zadný svetelný indikátor
- 8 Tlačidlo pripojenia
- 9 Zásuvka mikro USB
- 10 Prichytky na šnúrkou a sponu

2.2 Príslušenstvo

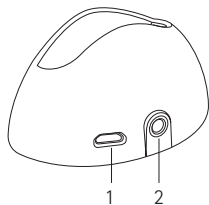

Nabíjacia stanica

- 1 Vstup externého napájania
- 2 Digitálny/analógový audio vstup

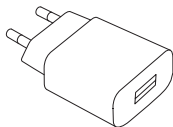

Externé napájanie

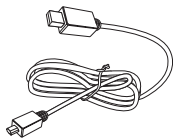

Kábel USB

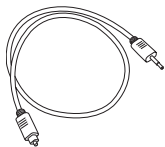

Digitálny audio kábel

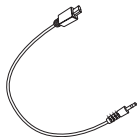

Analógový audio kábel

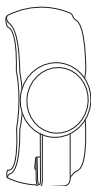

Magnetická spona



Šnúrka

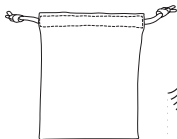

Puzdro



2.3 Svetelné indikátory

Stav batérie 	Rýchlo bliká nazeleno	Nabíjanie
	Svieti nazeleno	Úplne nabité
	Pomaly bliká nazeleno	Zapnuté, batérie plne nabitá
	Bliká naoranžovo	Batéria nabitá spolovice
	Bliká načerveno	Batéria vybitá, zariadenie Roger Select iN nabíja
Režim mikrofónu 	Všetkých šesť segmentov zelených	Zapnutý mikrofón do všetkých smerov (všesmerový režim)
	Zelený jeden až päť segmentov	Zapnutý mikrofón do zvolených smerov

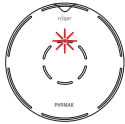
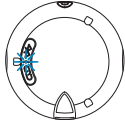
<p>Stlmenie</p> 	<p>Svieti načerveno</p> <p>Bliká načerveno</p>	<p>Mikrofón stlmený</p> <p>Aktivácia zariadenia nie je možná, iné aktívne zariadenie Roger Select iN v rovnakej sieti</p>
<p>Pripojenie</p> 	<p>Bliká namodro</p> <p>Svieti nazeleno</p> <p>Bliká dvojito načerveno</p> <p>Bliká trojito dlho načerveno</p>	<p>Režim pripájania alebo párovania</p> <p>Pripájanie/párovanie prebehlo úspešne</p> <p>Časový limit pripojenia vypršal, posuňte zariadenie bližšie</p> <p>Zariadenie nie je kompatibilné</p>

3. Začínáme

3.1 Nabíjanie mikrofónu Roger

Mikrofón Roger možno nabíjať tromi spôsobmi:

- A) Pomocou externého napájacieho zdroja: Zasuňte menšiu koncovku napájacieho kábla do mikrofónu Roger. Zasuňte väčšiu koncovku kábla do externého napájacieho zdroja. Zapojte externý napájací zdroj do zásuvky.

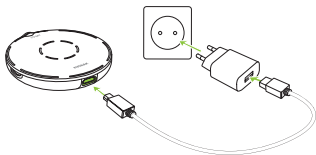

- B) Z počítača alebo tabletu: Zasuňte menšiu koncovku napájacieho kábla do mikrofónu Roger. Zasuňte väčšiu koncovku kábla do portu USB v počítači a počítač zapnite.

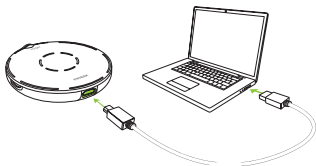

- C) Prostredníctvom nabíjacej stanice:
Vložte Roger Select iN do nabíjacej
stanice.

i Popis nastavenia nabíjacej
stanice nájdete v kapitole 5.1.

Kontrolka stavu batérie počas nabíjania

Kontrolka stavu batérie okolo tlačidla
vypínača bude blikať nazeleno, kým
sa mikrofón Roger úplne nenabije.
Po plnom nabití začne kontrolka trvalo
svietiť na zeleno.

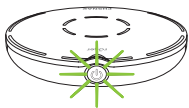

Nabíjanie



Úplne nabité

3.2 Zapnutie zariadenia Roger Select iN

Stlačte vypínač  na 1 sekundu, kým sa nerozsvieti kontrolka režimu mikrofónu.

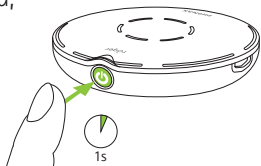

Kontrolka stavu batérie po zapnutí

Keď je mikrofón Roger zapnutý, kontrolka stavu batérie okolo vypínača bude slabo blikáť. Kontrolka blikajúca nazeleno znamená, že je batéria úplne nabitá. Úplne nabité zariadenie vydrží v prevádzke približne 8 hodín. Kontrolka blikajúca naoranžovo znamená, že je batéria spolovice nabitá. Ak začne kontrolka blikáť načerveno, je potrebné mikrofón Roger ihneď nabiť.

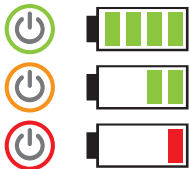

Nabite mikrofón Roger.

4. Využitie zariadenia Roger Select iN na zlepšenie posluchu

Zariadenie Roger Select iN je všestranný inteligentný výrobok. Zaznamenáva, v akej situácii sa nachádzate, a automaticky prispôsobí nastavenia mikrofónu, aby ste čo najlepšie rozumeli reči.

- ① Aby ste reči čo najlepšie rozumeli, umiestnite vždy mikrofón Roger čo najbližšie k partnerovi, s ktorým sa rozprávate.

4.1. Lepší posluš pri stole

Ak chcete počúvať skupinu ľudí, umiestnite mikrofón Roger doprostred stola.



Mikrofón Roger zapne všesmerový režim. Keď niekto hovorí, mikrofón sa zameria naňho a obmedzí hluk v pozadí.

Ak hovoria súčasne dve a viaceré osoby, môžete klepnúť na určitý segment a zamerať sa na konkrétnu osobu.



Ďalšie osoby môžete pridať klepnutím na ďalšie segmenty.



Opakovaným klepnutím na aktivovaný segment daný smer vypnete.



Ak chcete znovu počúvať celú skupinu, klepnite na stredové tlačidlo.



Svetelné indikátory režimu mikrofónu

Vždy, keď klepnete na zariadenie alebo keď ho posuniete, svetelné indikátory režimu mikrofónu ukážu aktívne segmenty. Kontrolky po pár sekundách zhasnú, aby sa šetrila batéria.



Všetkých šesť smerov je aktívnych



Aktívne len zvolené smery

i V prípade, že nie ste pri stole, môžete mikrofón Roger držať aj na otvorenej dlani. Môžete využívať rovnaké funkcie ako pri stole.

4.2 Lepší poslech vzdialeného hovoriaceho

So zariadením Roger Select iN môžete načúvať jednému partnerovi, s ktorým hovoríte na väčšiu diaľku alebo vo veľmi hlučnom prostredí. Za bežných podmienok budete počuť hovoriaceho aj na vzdialenosť 10 metrov.

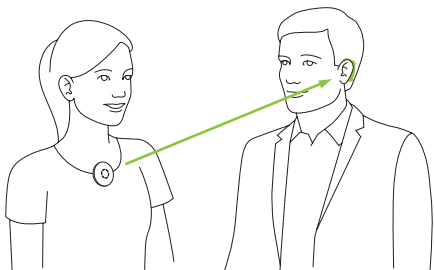

Pripevnite k mikrofónu sponu alebo šnúrkou na krk a potom odovzdajte zariadenie hovoriacemu. Mikrofón Roger automaticky spustí vhodný režim.

Použitie spony

- 1) Pripevnite sponu k mikrofónu Roger. Skontrolujte, že sa spona zacvakne do malých otvorov naboku mikrofónu Roger.

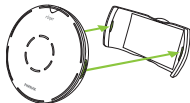

- 2) Otvorte magnetickú sponu.

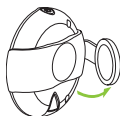

- 3) Pripevnite sponu k hornej časti odevu hovoriaceho.



Najlepšie výsledky dosiahnete, keď umiestnite mikrofón Roger doprostred hrudníka partnera, približne 20 cm od úst.



Použitie šnúrky na krk

- 1) Pripevnite šnúrku k mikrofónu Roger. Skontrolujte, že sa šnúrka zacvakne do malých otvorov naboku mikrofónu Roger.
- 2) Zaveste šnúrku na krk hovoriaceho a upravte dĺžku tak, aby bol mikrofón Roger max. 20 cm od jeho úst.

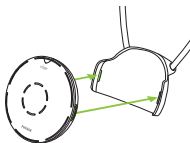

Svetelné indikátory režimu mikrofónu

Ak má zariadenie Roger Select iN na sebe hovoriaca osoba, rozsvieti sa horný svetelný indikátor režimu mikrofónu.



Odobratie spony alebo šnúrky

Sponu alebo šnúrku odoberte z mikrofónu Roger stlačením jednej strany spony alebo šnúrky.



5. Posluch televízie a ďalších audio zariadení

5.1 Nastavenie nabíjacej stanice

- 1) Zasuňte menšiu koncovku kábla USB do zásuvky v nabíjacej stanici.
- 2) Zasuňte menšiu koncovku kábla USB do externého zdroja napájania.
- 3) Zapojte externý zdroj napájania do zásuvky.

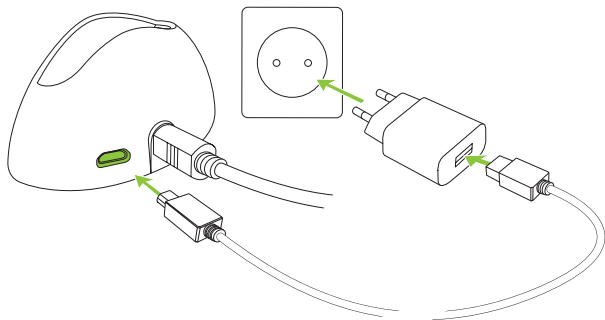

- 4) Pripojte voľný koniec optického kábla (Toslink) do optického VÝSTUPU z televízie alebo iného audio zariadenia.

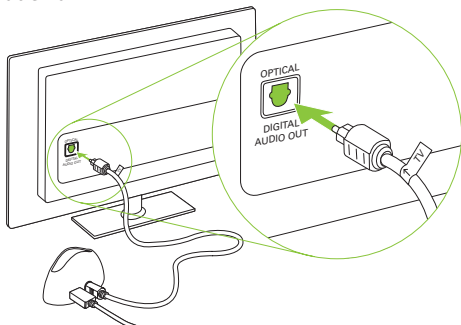

❗ Ak Vaša televízia alebo iné zvukové zariadenie nemá optický výstup zvuku, môžete na prepojenie televízie a nabíjacej stanice použiť aj analógový audio kábel. Maximálne napätie na výstupe zo zariadenia musí byť 1,4 Vrms; vyššie napätie môže nabíjaciu stanicu poškodiť.

❗ Chráňte si zrak pred svetlom z optického kábla Toslink, ktorý je zapojený do zariadenia alebo televízora.

5.2 Posluch televízie pomocou nabíjacej stanice

- 1) Vložte mikrofón Roger do nabíjacej stanice. Po vložení do nabíjacej stanice sa mikrofón automaticky vypne.
- 2) Zapnite televíziu (alebo iné audio zariadenie). Mikrofón Roger bude automaticky prenášať audio signál do Vašich uší.



Ak chcete prenos signálu ukončiť, stačí vypnúť televíziu (alebo iné audio zariadenie) alebo vytiahnuť mikrofón Roger z nabíjacej stanice.

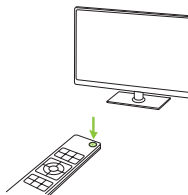

- i** Akonáhle sa prenáša audio signál, vlastné mikrofóny zariadenia Roger Select iN sa stlmí. Stlačením stredového tlačidla môžete mikrofóny Vášho zariadenia Roger aktivovať/deaktivovať (iba všesmerový režim).

Svetelné indikátory stlmenia

Keď vložíte mikrofón Roger do nabijacej stanice a prebieha prenos zvuku, rozsvieti sa stredová červená kontrolka.

Mikrofón Roger vysiela audio signál a vnútorný mikrofón je stlmený.

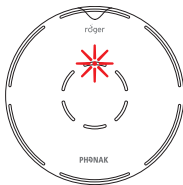

Mikrofón Roger prenáša súčasne zvuk aj mikrofónny signál.

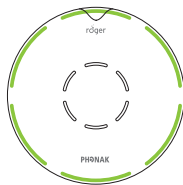

6. Posluch prenosného audio zariadenia

1) Zapnite mikrofón Roger.

2) Zasuňte obdĺžnikový koniec krátkeho audio kábla do mikrofónu Roger.

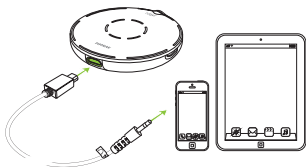

3) Zasuňte guľatý koniec krátkeho audio kábla do slúchadlového výstupu prenosného zariadenia.

4) Spustíte prehrávanie hudby alebo hudobnú aplikáciu na prenosnom zariadení.

i Mikrofón Roger sa pri pripojení audio kábla automaticky stlmí. Mikrofón možno aktivovať stlačením stredového tlačidla. Teraz budete počuť súčasne audio zariadenie aj mikrofóny.

Ak chcete ukončiť prenos zvuku, odpojte audio kábel alebo mikrofón Roger vypnite.

Svetelné indikátory stlmenia zvuku

Keď je do mikrofónu Roger zapnutý audio kábel, rozsvieti sa stredová červená kontrolka.

Mikrofón Roger vysiela audio signál a vnútorný mikrofón je stlmený.

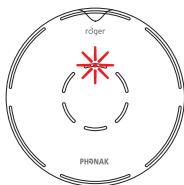

Mikrofón Roger prenáša súčasne zvuk aj mikrofónny signál.

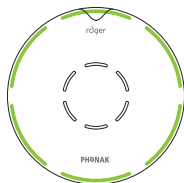

7. Doplnkové funkcie

7.1 Stlmenie

Mikrofón Roger možno stlmiť jedným alebo dvomi stlačeniami stredového tlačidla, kým sa nerozsvieti červený svetelný indikátor.

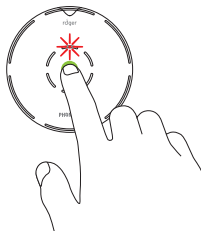

Opätovným stlačením stredového tlačidla sa mikrofón Roger znovu zapne.

- ❗ Ak má zariadenie na sebe hovoriaca osoba, nemožno funkciu stlmenia použiť.

7.2 Pripojenie zariadenia Roger Select iN k prijímaču Roger

Prijímač Roger je možné nainštalovať do načúvacieho prístroja, pripojiť k načúvaciemu prístroji, resp. zvukovému procesoru alebo nosiť na tele (zariadenie Roger MyLink alebo Roger X pripojené k prenosovému zariadeniu).

Pripojte prijímač Roger nasledujúcim spôsobom:



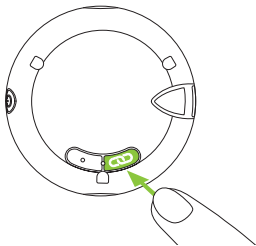

1. Zapnite mikrofón Roger a prijímač Roger.
2. Pridržte mikrofón Roger vo vzdialenosti max. 10 cm od prijímača Roger.
3. Na mikrofóne Roger stlačte tlačidlo pripojenia .



Zadný svetelný indikátor sa rozsvieti na dve sekundy nazeleno, čo znamená, že pripojenie prebehlo úspešne.

Indikácia stavu pripojenia

Po stlačení tlačidla pripojenia môže zadná svetelná kontrolka indikovať nasledujúce informácie:

	Prebieha pripájanie
	Pripojenie prebehlo úspešne – prijímač Roger je úspešne pripojený k mikrofónu Roger.
	Mikrofón Roger nenašiel prijímač Roger. Posuňte načúvacie prístroje bližšie k prijímaču Roger a overte, že je prijímač Roger zapnutý. Potom opakujte pokus o pripojenie.
	Prijímač Roger nie je kompatibilný s mikrofónom Roger.

i K mikrofónu Roger možno pripojiť neobmedzený počet prijímačov Roger, pre akýkoľvek ďalší prijímač stačí opakovať kroky 2 a 3.

7.3 Odpojenie zariadenia Roger (NewNet)

Ak chcete odpojiť mikrofón Roger od  pripojených prijímačov alebo ostatných mikrofónov Roger, stlačte tlačidlo pripojenia na 7 sekúnd. Po odpojení mikrofónu Roger od všetkých pripojených zariadení sa zadná svetelná kontrolka rozsvieti naoranžovo.

7.4 Resetovanie

Ak mikrofón Roger prestane reagovať na príkazy, môžete ho resetovať súčasným stlačením vypínača a tlačidla resetovania na 10 sekúnd (na stlačenie resetovacieho tlačidla môže byť nutné použiť tenkú kancelársku sponku).

8. Použitie zariadenia Roger Select iN s inými mikrofónmi Roger

Zariadenie Roger Select iN možno kombinovať s ostatnými mikrofónmi Roger, napr. Roger Table Mic II. Pomocou viacerých mikrofónov možno počúvať väčšiu skupinu hovoriacich osôb alebo väčší počet vzdialených hovoriacich.

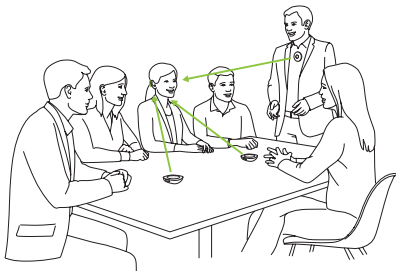

8.1. Prepojenie s inými mikrofónmi

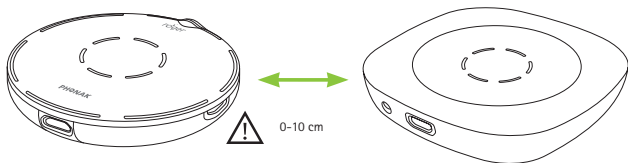

Pri pripájaní ďalšieho mikrofónu k mikrofónu Roger Select iN postupujte takto:

- 1) Zapnite oba mikrofóny.
- 2) Pridržte oba mikrofóny dostatočne blízko k sebe (do 10 cm).
- 3) Na zariadení Roger Select iN stlačte tlačidlo pripojenia.



Indikácia stavu pripojenia

Po stlačení tlačidla pripojenia môže zadná kontrolka indikovať nasledujúce informácie:

-
- | | |
|--|---|
|  | Pripojenie prebehlo úspešne – druhý prijímač Roger je teraz úspešne pripojený k zariadeniu Roger Select iN. |
|  | Zariadenie Roger Select iN nenašlo iný mikrofón Roger. Posuňte zariadenie Roger Select iN bližšie k druhému mikrofónu Roger a uistite sa, že sú oba mikrofóny zapnuté. Potom pokus o pripojenie opakujte. |
|  | Druhý mikrofón Roger nie je kompatibilný s Vaším zariadením Roger Select iN alebo má druhé zariadenie Roger Select iN zapnutú technológiu Bluetooth. Aktualizujte softvér v mikrofónoch Roger alebo vypnite Bluetooth na sekundárnom zariadení Roger Select iN. |
-

8.2. Použitie viacerých mikrofónov

Keď sa zariadenie Roger Select iN používa s ďalšími mikrofónmi, musí ho mať hovoriaca osoba na hrudi. Keď položíte zariadenie Roger Select iN na stôl, automaticky sa stlmí. Keď znovu zariadenie Roger Select iN zapnete, stlmia sa ostatné mikrofóny spojené s mikrofónom Roger Select iN. Stlmením zariadenia Roger Select iN alebo jeho zavesením na hrudník sa ostatné mikrofóny znovu zapnú.

9. Riešenie problémov

Problém	Príčiny	Riešenie
Nedari sa mi mikrofón Roger zapnúť	Batéria je vybitá	Nabíjajte mikrofón Roger najmenej dve hodiny
Nepočujem z mikrofónu Roger zvuk	Mikrofón Roger je stlmený (svieti červená kontrolka)	Zapnite znovu mikrofón Roger stlačením stredového tlačidla
	Zvolený nesprávny smer	Klepnite na segment v smere hovoriacej osoby
	Prijímače Roger nie sú pripojené k mikrofónu Roger	Pridržte mikrofón Roger v blízkosti jednotlivých prijímačov Roger alebo kompatibilného načúvacieho prístroja a stlačte tlačidlo pripojenia
	Prijímač Roger nefunguje	Overte, že je prijímač Roger pripojený k načúvaciemu prístroju a zapnutý
	Nemáte načúvacie prístroje nastavené na správny program	Skontrolujte, či sú Vaše načúvacie prístroje nastavené na správny program (Roger/FM/DAI/EXT)

Problém	Príčiny	Riešenie
Počujem hovoriaceho, ale nerozumiem, čo hovorí	<p>Mikrofón je príliš ďaleko od hovoriacej osoby</p> <p>Otvory mikrofónu sú zakryté prstami</p> <p>Otvory mikrofónu sú zanesené nečistotou</p> <p>Zvolený nesprávny smer</p>	<p>Posuňte mikrofón Roger bližšie k ústam hovoriaceho</p> <p>Držte mikrofón tak, aby otvory neboli zakryté</p> <p>Vyčistite otvory mikrofónu</p> <p>Klepnite na segment v smere hovoriacej osoby</p>
Stále strácam audio signál	<p>Vzdialenosť medzi Vami a mikrofónom Roger je príliš veľká</p> <p>Medzi Vami a mikrofónom Roger sú prekážky</p>	<p>Presuňte sa bližšie k mikrofónu Roger</p> <p>Skúste sa pohybovať v priamej viditeľnosti s mikrofónom Roger alebo choďte bližšie k mikrofónu</p>
Počujem priveľa hluku	Mikrofón sníma hluk	Zapnite segment v smere hovoriacej osoby – obmedzí sa okolitý hluk

Problém	Príčiny	Riešenie
Nechcem v mikrofóne Roger počuť svoj vlastný hlas	Mikrofón Roger sníma Váš hlas	Zapnite segment v smere hovoriacej osoby – obmedzí sa snímanie Vášho vlastného hlasu
Hlasitosť multimediálneho zariadenia je príliš nízka	Nesprávne nastavenie hlasitosti	Zvýšte hlasitosť audio zdroja
Nepočujem multimediálne zariadenie	Zdroj zvuku je stlmený	Zrušte stlmenie zdroja zvuku
	Mikrofón Roger je vypnutý	Zapnite mikrofón Roger
	Audio kábel nie je správne zapojený	Zapojte audio kábel správne
Mikrofón Roger prestal pracovať a nereaguje na stlačenie žiadneho tlačidla	Softvérový problém	Reštartujte mikrofón Roger súčasným stlačením vypínača a tlačidla pripojenia na 10 sekúnd

10. Údaje o splnení predpisov

Európa:

Vyhlásenie o zhode

Spoločnosť Sonova Communications AG týmto vyhlasuje, že potvrdzuje, že tento výrobok spĺňa základné požiadavky smernice 2014/53/EÚ o rádiových zariadeniach. Úplné znenie európskeho vyhlásenia o zhode je možné získať od výrobcu, miestneho zástupcu značky Phonak alebo na stránkach www.phonak.com.

Prevádzková frekvencia: 2 400 – 2 483,5 Hz

Výkon: < 100 mW

Austrália/Nový Zéland:



Štítok zhody s platnými normami na riadenie rádiového spektra (RSM) a s austrálskymi normami

R-NZ

Úradu pre komunikácie a médiá (ACMA) na legálny predaj na Novom Zélande a v Austrálii.

Označenie zhody R-NZ je určené pre rádiové produkty dodávané na trhu Nového Zélandu v rámci úrovne zhody A1.

Poznámka 1:

Toto zariadenie vyhovuje časti 15 pravidiel FCC a licencií kanadského federálneho ministerstva pre priemysel – výňatok RSS. Prevádzka podlieha nasledujúcim dvom podmienkam:

- 1) zariadenie nesmie spôsobovať rušenie a
- 2) zariadenie musí odolať akémukoľvek rušeniu vrátane rušenia, ktoré môže spôsobiť nežiaducu prevádzku zariadenia.

Poznámka 2:

Zmeny alebo úpravy tohto zariadenia, ktoré nie sú výslovne schválené spoločnosťou Sonova Communications AG, môžu mať za následok zrušenie oprávnenia FCC na prevádzku tohto zariadenia.

Poznámka 3:

Toto zariadenie bolo testované a vyhovelo obmedzeniami pre digitálne zariadenia triedy B podľa časti 15 pravidiel FCC a ICES-003 kanadského federálneho ministerstva pre priemysel. Tieto obmedzenia sú navrhnuté tak, aby poskytovali primeranú ochranu proti škodlivému

rušení pri inštalácii v obytných oblastiach. Toto zariadenie vytvára, používa a môže vyžarovať vysokofrekvenčnú energiu, a ak nie je nainštalované a ak sa nepoužíva v súlade s pokynmi, môže spôsobiť škodlivé rušenie rádiovkej komunikácie. Neexistuje však žiadna záruka, že pri konkrétnej inštalácii nenastane rušenie. Ak toto zariadenie spôsobuje škodlivé rušenie príjmu rozhlasu alebo televízie, čo sa dá overiť zapnutím a vypnutím zariadenia, odporúčame používateľovi, aby sa pokúsil toto rušenie odstrániť jedným alebo viacerými z týchto opatrení:

- Presmerujte alebo premiestnite prijímaciu anténu.
- Zväčšte vzdialenosť medzi zariadením a prijímačom.
- Pripojte zariadenie do zásuvky na inom okruhu, než k akému je pripojený prijímač.
- Požiadajte o radu predajcu alebo skúseného rozhlasového alebo televízneho technika.

Poznámka 4:

Súhlas s japonským zákonom o rozhlasových zariadeniach. Toto zariadenie je uznané v súlade s japonským zákonom o rádiových zariadeniach (電波法) Toto zariadenie sa nesmie modifikovať (inak bude udelené číslo označenia neplatné).

Poznámka 5:

Vyhlásenie FCC/kanadského ministerstva priemyslu o pôsobení rádiového zariadenia Toto zariadenie vyhovuje limitom FCC pre rádiové vyžarovanie v neriadenom prostredí. Toto zariadenie sa musí inštalovať a používať pri minimálnej vzdialenosti 20 cm medzi žiaričom a vaším telom. Tento vysielač sa nesmie nachádzať na rovnakom mieste ani používať v spojení so žiadnou inou anténou alebo vysielačom.

11. Informácie a vysvetlenia k symbolom



Symbol CE predstavuje potvrdenie zo strany spoločnosti Sonova Communications AG, že je tento výrobok v súlade so smernicou 2 014/53/EÚ o rádiových zariadeniach.



Tento symbol znamená, že je dôležité, aby si používateľ prečítal relevantné informácie uvedené v tejto používateľskej príručke a aby sa nimi riadil.



Označuje výrobcu zariadení.



Tento symbol znamená, že je dôležité, aby sa používateľ riadil relevantnými upozorneniami uvedenými v tejto používateľskej príručke.



Dôležité informácie týkajúce sa manipulácie s výrobkom a jeho bezpečnosti.

Prevádzkové podmienky Výrobok bol navrhnutý na bezproblémovú prevádzku bez obmedzení, ak sa používa na určené účely, ak nie je v tejto používateľskej príručke uvedené inak.



Teplota pri preprave a skladovaní:
-20 °C až +60 °C
Prevádzková teplota:
0 °C až +40 °C



Uchovajte v suchu.



Vlhkosť počas prepravy a uskladnenia:
< 90 % (nekondenzujúca).
Vlhkosť vzduchu pri prevádzke:
< 90 % (nekondenzujúca).



Atmosférický tlak:
200 hPa až 1 500 hPa.



Tento symbol na produkte alebo obale znamená, že sa výrobok nemá likvidovať spolu s ďalším domovým odpadom. Ste zodpovední za to, že sa nepotrebné zariadenie zlikviduje samostatne, mimo bežného komunálneho odpadu. Správnou likvidáciou starých zariadení zabránite negatívnym vplyvom na životné prostredie aj zdravie osôb. Vo výrobku sú vložené nevymeniteľné batérie. Nepokúšajte sa výrobok otvoriť ani vymeniť batérie, pretože hrozí nebezpečenstvo poranenia alebo poškodenia výrobku. Vybratie batérie zverte miestnemu recyklačnému závodu.







Dolby, Dolby Audio a symbol s dvomi D sú obchodnými známkami spoločnosti Dolby Laboratories.

12. Dôležité bezpečnostné informácie

Pred použitím zariadenia si prečítajte informácie na nasledujúcich stránkach.

12.1 Upozornenia

-  Toto zariadenie nie je určené deťom mladším ako 36 mesiacov. Obsahuje malé súčasti, ktoré môžu pri prehltnutí deťmi spôsobiť udusenie. Udržiavajte mimo dosahu detí, mentálne postihnutých osôb a domácich zvierat. V prípade prehltnutia hneď požiadajte o pomoc lekára alebo nemocnicu.
-  Zariadenie môže vytvárať magnetické polia. Ak zariadenie Roger Select iN ovplyvňuje implantované zariadenia (napr. kardiostimulátory, defibrilátory atď.), prestaňte zariadenie Roger Select iN používať a požiadajte o radu lekára alebo výrobcu implantátu.
-  Používajte len načúvacie prístroje naprogramované priamo pre Vás od poskytovateľa načúvacích prístrojov.
-  Elektrické komponenty likvidujte v súlade s miestnymi predpismi.

- ⚠ Zmeny alebo úpravy akéhokoľvek z týchto zariadení, ktoré výslovne neschválila spoločnosť Sonova Communications AG, nie sú dovolené.

- ⚠ Používajte len príslušenstvo schválené spoločnosťou Sonova Communications AG.

- ⚠ Nabíjačku dodávanú spoločnosťou Sonova Communications AG je možné používať na nabíjanie zariadenia Roger Select iN do nadmorskej výšky 5 000 m. Z bezpečnostných dôvodov používajte len nabíjačky dodávané spoločnosťou Sonova Communications AG alebo certifikované nabíjačky s výstupným napätím 5 V ss, max. 2 000 mA a v nadmorskej výške maximálne 2 000 m.

- ⚠ Zariadenie nepoužívajte vo výbušných priestoroch (bane alebo priemyselné priestory s nebezpečenstvom výbuchu, prostredia bohaté na kyslík alebo priestory, kde sa manipuluje s horľavými anestetikami) alebo na miestach, kde je zakázané používať elektronické zariadenia.

- ⚠ Otváranie môže zariadenie poškodiť. Ak sa objavia ťažkosti, ktoré sa nedajú vyriešiť pomocou nápravných postupov uvedených v kapitole riešenia problémov tohto návodu na použitie, prediskutujte ich s vaším poskytovateľom slúchadiel.

- ⚠ Pri práci so strojovým zariadením sa ubezpečte, že sa v stroji nezachytili žiadne časti zariadenia.

- ⚠ Nenabíjajte prístroj, ak ho máte na tele.

12.2 Informácie týkajúce sa bezpečnosti výrobku

- ① Chráňte konektory, zástrčky a napájanie zariadenia pred nečistotami.
- ① Pri pripájaní zariadenia ku káblom nepoužívajte nadmernú silu.
- ① Chráňte zariadenie pred nadmernou vlhkosťou (kúpeľne, bazény) a zdrojmi tepla (radiátor).
- ① Chráňte zariadenie pred nadmernými otrasmi a vibráciami.
- ① Zariadenie čistite vlhkou tkaninou. Na čistenie nikdy nepoužívajte čistiace prostriedky pre domácnosť (prací prášok, mydlo atď.) ani alkohol. Nikdy nepoužívajte mikrovlnnú rúru ani iné tepelné prístroje na vysušenie zariadenia.
- ① Röntgenové žiarenie a vyšetrenie CT alebo MR môžu zariadenie zničiť alebo negatívne ovplyvniť jeho funkciu.

- ❗ Ak zariadenie spadlo alebo sa poškodilo, ak sa prehreje, ak má poškodený kábel alebo zástrčku alebo ak spadlo do kvapaliny, prestaňte ho používať a obráťte sa na autorizované servisné stredisko.

12.3 Ďalšie dôležité informácie

- ❗ Chráňte si zrak pred svetlom z optického kábla Toslink, ktorý je zapojený do zariadenia alebo televízora.
- ❗ Výkonné elektronické zariadenia, väčšie elektronické inštalácie alebo kovové stavby môžu narušiť a výrazne znížiť dosah zariadenia.
- ❗ Zariadenie zbiera a ukladá interné technické údaje. Tieto údaje môže načítať poskytovateľ slúchadiel, aby mohol zariadenie skontrolovať a pomôcť vám ho správne používať.
- ❗ Digitálny signál odoslaný zo zariadenia do pripojeného prijímača nemôžu odpočúvať iné zariadenia, ktoré nie sú v sieti tohto mikrofónu.

13. Servis a záruka

13.1 Platnosť záruky

Na výrobok sa poskytuje záručná lehota v súlade s platným občianskym zákonníkom SR, ktorá vstupuje do platnosti v deň nákupu.

13.2 Medzinárodná garancia

Spoločnosť Sonova Communications AG poskytuje na tento výrobok jednoročnú obmedzenú medzinárodnú garanciu. Táto obmedzená garancia sa vzťahuje len na výrobné chyby a chyby materiálu na samotnom zariadení, nie však na príslušenstvo. Garanciu si možno uplatniť až po predložení dokladu o zakúpení tovaru. Medzinárodná garancia nemá žiadny vplyv na zákonné práva, ktoré môžete mať na základe príslušnej miestnej legislatívy týkajúcej sa predaja spotrebného tovaru.

Medzinárodná garancia nemá vplyv na žiadne zákonné nároky, ktoré Vám zaručuje miestna záruka alebo platná národná legislatíva, ktorou sa riadi predaj spotrebného tovaru.

10.3 Obmedzenie záruky

Táto záruka sa nevzťahuje na poškodenie spôsobené nesprávnou manipuláciou alebo používaním, vystavením chemikáliám, vniknutím vody alebo nadmerným namáhaním. Ďalej sa záruka nevzťahuje na príslušenstvo, ktoré podlieha opotrebovaniu spôsobenému bežným používaním. Poškodenie spôsobené tretími stranami alebo neautorizovanými servisnými strediskami má za následok neplatnosť záruky na výrobok uvedený nižšie. Táto záruka sa nevzťahuje na servis vykonaný predajcom zariadení na jeho pracovisku.

Sériové číslo: _____

Dátum zakúpenia: _____

Autorizovaný predajca (pečiatka/podpis):

Autorizovaný predajca:



Distibútor pre Slovenskú republiku:

Artsonic s. r. o.

so sídlom Radlinského 27,

811 07 Bratislava

www.artsonic.sk

www.phonak.sk



Výrobca:

Sonova Communications AG

Herrenschwandweg 4

CH-3280 Murten

Švajčiarsko

www.phonak.com

029-0755-Slovak/V1.00/2021-07/na/SB © 2019 Sonova AG All rights reserved

sonova
HEAR THE WORLD

